



Гриль и Тостер

Руководство пользователя



TM 6046 C / TM 6046 CS / TM 6046 CK

RU



01M-8818041100-5021-04
01M-8817731100-5021-04
01M-8817721100-5021-04

Пожалуйста, сначала внимательно прочитайте данное руководство!

Уважаемый покупатель,

Благодарим вас за выбор продукта Arçelik. Мы хотели бы, чтобы вы достигли оптимальной эффективности от этого высококачественного продукта, который был изготовлен с использованием новейших технологий. Перед использованием убедитесь, что вы полностью прочитали и поняли это руководство и дополнительную документацию, и сохраните их для справки. Приложите это руководство к устройству, если передадите его кому-то другому. Соблюдайте все приведенные здесь предупреждения и информацию и следуйте инструкциям.

Символы и их значение

В этом руководстве используются следующие символы:



Важная информация и полезные советы по использованию прибора.



Предупреждение:
Предупреждения об опасности для жизни и имущества.



Подходит для контакта с пищевыми продуктами.



Предупреждение поражения электрическим током.







Предупреждение о горячих поверхностях.

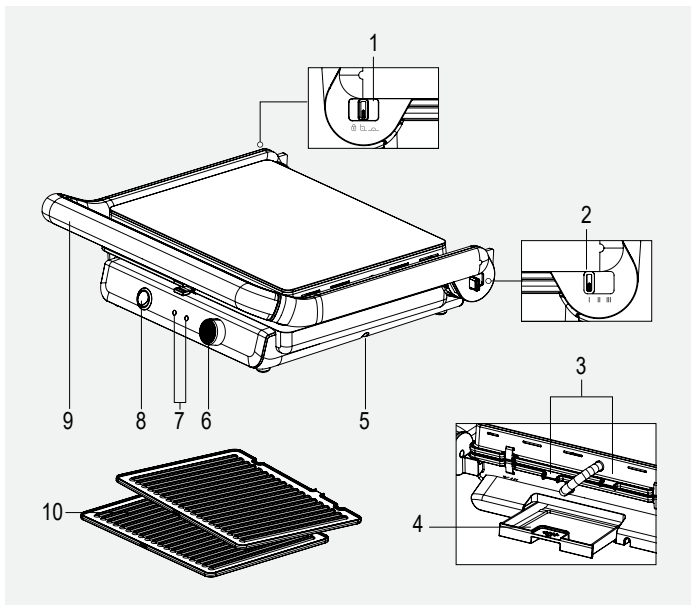

**ПЕРЕРАБОТАННАЯ И
ПРИГОДНАЯ ДЛЯ ВТОРИЧНОЙ
ПЕРЕРАБОТКИ БУМАГА**

Этот продукт был произведен на экологически чистом, современном оборудовании.



1. Стопорный болт (Выкл. , Наполовину вкл. , Вкл. )
2. Ползунок регулировки уровня (I – II – III)
3. Канал для отвода масла (2)
4. Съёмный контейнер для сбора масла
5. Гнездо для намотки кабеля (под устройством)
6. Кнопка термостата

7. Индикаторы состояния
8. Выключатель
9. Ручка
10. Съёмные варочные панели (2)

Технические данные

Источник питания: 230 В ~, 50-60 Гц

Мощность: 2400 Вт

Компания оставляет за собой право вносить технические изменения и изменения в конструкцию.

Значения, предоставляемые прибором или сопроводительными документами, являются лабораторными показаниями в соответствии со стандартами. Эти значения могут различаться в зависимости от условий использования и окружающей среды.

СОДЕРЖАНИЕ

1 Важные инструкции по безопасности и охране окружающей среды.....	6
1.1 Общая безопасность	6
1.2 Соответствие нормам директивы WEEE (Директива ЕС об отходах электрического и электронного оборудования) и утилизация отходов	11
1.3 Информация об упаковке	12
1.4 Что делать для экономии электроэнергии	12
2 Использование.....	13
2.1 Использование по назначению.....	13
2.2 Первое использование	13
2.3 Эксплуатация	13
2.4 Поджаривание и приготовление на гриле ...	14
2.5 Прибор выключен	18
2.6 Снятие / установка панелей.....	18
3 Очистка и техническое обслуживание	20
3.1 Очистка.....	20
3.2 Хранение	22
3.3 Транспортировка и доставка	22

В этом разделе содержатся инструкции по технике безопасности для предотвращения опасностей, которые могут привести к травмам или повреждению имущества.

При несоблюдении данных инструкций гарантия аннулируется.

1.1 Общая безопасность

- Этот прибор соответствует международным стандартам безопасности.
- Устройство не предназначено для коммерческого использования, подходит только для домашнего использования.
- Устройство предназначено для использования в бытовых и аналогичных целях, в таких местах, как:
 - поварским персоналом в магазинах, офисах и других рабочих средах;
 - Фермы,

1 Важные инструкции по безопасности охране окружающей среды

- Места, используемые клиентами в отелях, гостиницах и иных жилых помещениях,
- В гостиничных номерах и местах для завтрака.
- Этот прибор может использоваться детьми старше 8 лет, лицами с ограниченными физическими, перцептивными или умственными способностями или лицами с недостаточным опытом и знаниями, только если они находятся под присмотром или когда они выполняют инструкции, приведенные в руководстве по эксплуатации прибора, и понимают риски, которые могут возникнуть в этом случае. Дети не должны играть с устройством.
- Чистка и техническое обслуживание не должны выполняться детьми младше 8 лет и если они не находятся под присмотром.
- Храните устройство и его кабель в

недоступном для детей возрасте до 8 лет месте.

- Не осуществляйте эксплуатацию прибора в случае повреждения шнура питания или вилки. Обратитесь в авторизованный сервисный центр.
- Ваш источник питания от сети должен соответствовать указанной информации на типовой бирке устройства.
- Для дополнительной защиты это устройство должно быть подключено к устройству остаточного тока с максимальным номинальным значением 30 мА.
- Используйте устройство с заземляющей вилкой.
- Не используйте прибор с удлинителем.
- Во избежание повреждения шнура питания не допускайте его защемления, перегиба или трения об

острые края.

- Не прикасайтесь к вилке прибора влажными или мокрыми руками.
- Не погружайте устройство или шнур питания в воду.
- Не оставляйте прибор без присмотра, пока оно подключено к сети.
- Внешняя поверхность нагревается во время использования. Для избежание риска ожогов не прикасайтесь к горячим поверхностям.
- Не оставляйте металлическую кухонную утварь и столовые приборы на кухонных плитах.
- Используйте и храните устройство на надежной поверхности.
- Не разбирайте прибор.
- Используйте только оригинальные детали или детали, рекомендованные производителем.
- Перед очисткой отключите устройство от сети и полностью высушите все

детали после очистки.

- Очищайте только внешнюю поверхность и пластины в соответствии с инструкциями в разделе «Очистка и техническое обслуживание».
- Прибор не подходит для использования на открытом воздухе.
- Не эксплуатируйте это устройство с внешним таймером или другой системой дистанционного управления.
- Продукты могут загореться из-за перегрева. Не допускайте соприкосновения прибора с легковоспламеняющимися материалами, такими как занавески, ткани, стены и т. д., и накрывания ими.
- Не используйте прибор во взрывоопасных или легковоспламеняющихся средах или рядом с ними (а также рядом со взрывоопасными или легковоспламеняющимися веществами).

- В данном устройстве запрещается использовать древесный уголь и аналогичные горючие материалы.
- Храните упаковочные материалы в недоступном для детей месте.

1.2 Соответствие нормам директивы WEEE (Директива EU об отходах электрического и электронного оборудования) и утилизация отходов



Это изделие не содержит опасных и запрещенных материалов, указанных в «Положении о контроле за отходами в виде отработанного электрического и электронного оборудования», опубликованном Министерством окружающей среды и урбанизации Турецкой Республики. Соответствует требованиям положений Директивы EU об отходах электрического и электронного оборудования (WEEE). Этот прибор был изготовлен из перерабатываемых и многоразовых деталей и материалов высокого качества. Поэтому не утилизируйте этот продукт вместе с другими бытовыми отходами по окончании его жизненного цикла. Необходимо сдавать их в пункт сбора для переработки отходов электрического и электронного оборудования. Вы можете узнать об этих пунктах сбора в местной администрации. Вы можете помочь защитить окружающую среду и природные ресурсы, сдавая использованные изделия на переработку.

1.3 Информация об упаковке



Упаковка устройства изготовлена из перерабатываемых материалов в соответствии с национальным законодательством. Не выбрасывайте отходы упаковки вместе с бытовыми или другими отходами, утилизируйте их в зонах сбора упаковки, указанных местными властями.

1.4 Что делать для экономии электроэнергии

Выключайте и отключайте устройство от сети после каждого использования. При приготовлении пищи выбирайте подходящую температуру.

2 Использование

2.1 Использование по назначению

Это устройство предназначено только для домашнего использования и приготовления пищи, не подходит для профессионального использования.

2.2 Первое использование

При первом использовании устройством рекомендуется прогреть его в течение 15 минут при максимальной температуре без добавления продуктов питания. Небольшое задымление является нормальным явлением, дым исчезнет через короткое время.

2.3 Эксплуатация

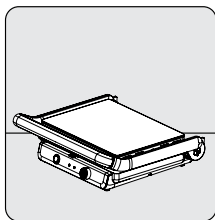

Поместите устройство на ровную поверхность.

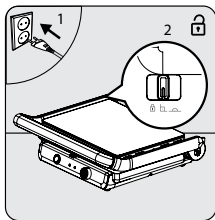

Установите фиксирующий ползунок (1) в полуоткрытое положение "I".

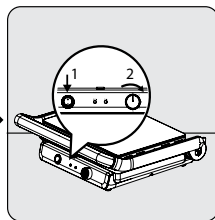

Для запуска устройства поверните переключатель включения/выключения (8) в положение "I". Установите ручку термостата (6) в положение, в котором вы хотите готовить.

2 Использование



Предупреждение: Перед включением прибора убедитесь, что обе варочные панели вставлены на свое место.

2.4 Поджаривание и приготовление на гриле



Вы можете настроить ползунок регулировки уровня в I - II - III соответствии с толщиной продукта.

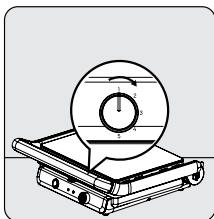

Установите ручку термостата (6) в положение, в котором вы хотите готовить.

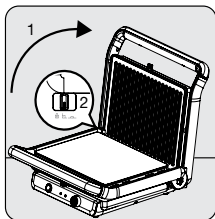

Слегка приподнимите верхнюю крышку устройства и переместите фиксирующий ползунок (1) в полуоткрытое положение "II". Откройте верхнюю крышку устройства вверх, держась за ручку (9).

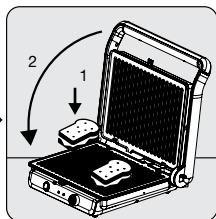

Поместите продукты, которые вы будете готовить, на плиту для приготовления пищи (10). Закройте верхнюю крышку устройства вниз, держась за ручку (9).

2 Использование

Пластины устройства в закрытом положении

Это положение подходит для приготовления на гриле с использованием верхней и нижней варочных панелей в закрытом положении. Следует отдавать предпочтение бутербродам, тостам, блинам, гамбургерам и т.д.

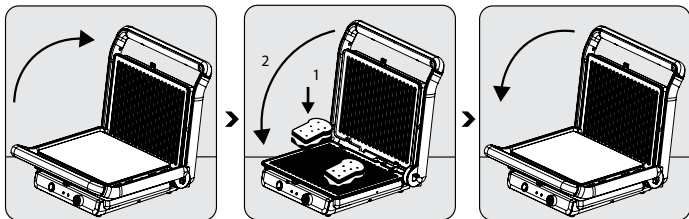

Откройте верхнюю крышку устройства вверх, держась за ручку (9).

Поместите продукты, которые вы будете готовить, на плиту для приготовления пищи (10).

Закройте верхнюю крышку устройства вниз, держась за ручку (9).

Плиты устройства в положении гриль-печи

В этом положении решетки не будут касаться друг друга. Это следует выбирать для продуктов, которые не желательно подвергать прессованию, таких как открытые тосты, но которые следует нагревать сверху.

2 Использование

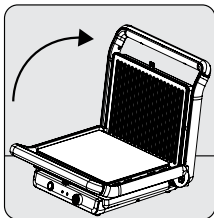

Откройте верхнюю крышку устройства вверх, держась за ручку (9).

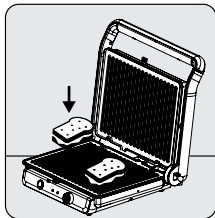

Поместите продукты, которые вы будете готовить, на плиту для приготовления пищи (10).

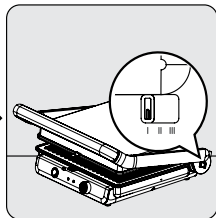

Установите ползунок регулировки уровня (2) на желаемый уровень (I - II - III) и закройте верхнюю ручку (9), потянув вниз.

Пластины устройства в полуоткрытом положении

Для приготовления пищи необходимо использовать нижнюю варочную панель.

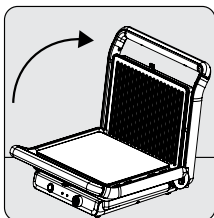

Откройте верхнюю крышку устройства, держась за ручку (9).

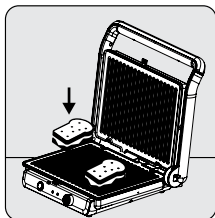

Поместите продукты, которые вы будете готовить, на плиту для приготовления пищи (10).

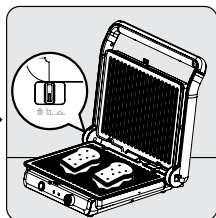

Оставьте верхнюю крышку прибора в положении "III" и начните готовить.

2 Использование



Предупреждение: Верхняя плита для приготовления пищи горячая.

Две пластины в горизонтальном положении

Это положение обеспечивает две большие зоны для гриля. При этом следует отдавать предпочтение продуктам, которые необходимо готовить, нагревая с одной поверхности.

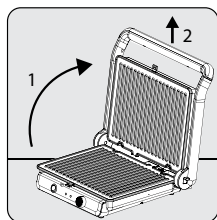

Откройте верхнюю крышку устройства, держась за ручку (8). Затем потяните ее наверх.

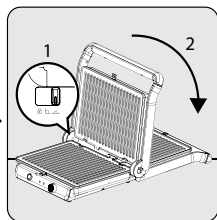

Переместите верхнюю крышку прибора на символ "☰" и поместите ее назад в горизонтальное положение.

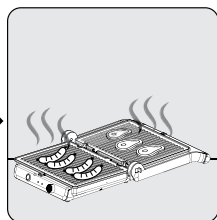

Поместите готовящиеся продукты (сосиски, стейки и т.д.) на варочную панель (4).



Чтобы приготовить гриль, поверните ручку термостата (6) в положение "5".



Предупреждение: Для переворачивания или снятия продуктов с варочных панелей используйте посуду из дерева или термостойкого пластика.

2 Использование



Предупреждение: Будьте очень осторожны при извлечении продуктов из устройства, металлические части устройство и продукты могут быть очень горячими.

2.5 Прибор выключен

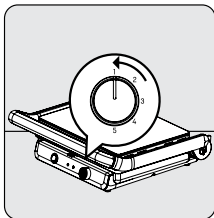

Поверните ручку термостата (6) в положение "1".

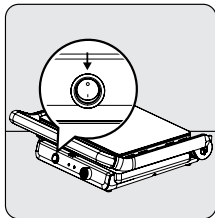

Для выключения устройства поверните переключатель включения/выключения (8) в положение "0".

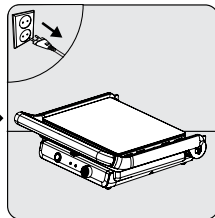

Отключите устройство от сети и дайте ему остыть.

2.6 Снятие / установка панелей



Предупреждение: Прежде чем прикасаться к панелям, убедитесь, что устройство полностью остыло. Не прикасайтесь к панелям, когда они горячие.

2 Использование

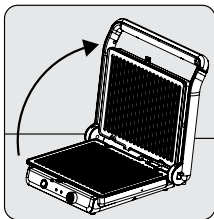

Откройте верхнюю крышку устройства, держась за ручку (9).

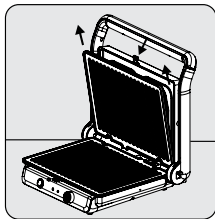

Нажмите на защелки для фиксации тарелок на передней панели верхней и нижней варочных панелей (10) и слегка приподнимите, чтобы снять их.

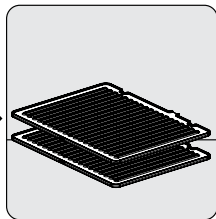

Чтобы снова установить варочные панели (10), вставьте варочные панели в пазы на внутренней задней панели прибора и защелкните их на место.

3 Очистка и техническое обслуживание

3.1 Очистка

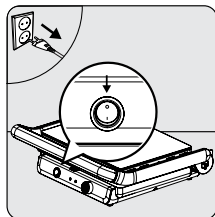

Для выключения устройства поверните переключатель включения/выключения (8) в положение "I" и отсоедините от питания.

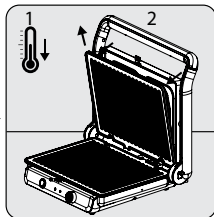

Подождите, пока прибор полностью остынет. Снимите варочные панели (10).

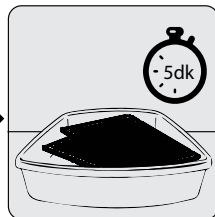

Поместите кухонные тарелки (10) в теплую воду примерно на 5 минут.



Затем их можно очистить жидким средством для мытья посуды и мягкой губкой.

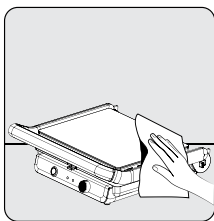

Используйте влажную ткань для очистки внешней поверхности устройства. Полностью высушите внешнюю поверхность устройства.

3 Очистка и техническое обслуживание



Вода или влага ни в коем случае не должны попадать в зоны электричества.



Предупреждение: Не мойте варочные панели в посудомоечной машине.



После очистки высушите все детали перед использованием устройства.



Предупреждение: На оставленных влажными панелях могут появиться белые пятна от воды.



Предупреждение: Никогда не используйте бензин, растворители, абразивные чистящие средства, металлические предметы или жесткие щетки для чистки прибора.



Очищайте устройство после каждого использования для того, чтобы поддерживать его в хорошем состоянии.



Предупреждение: Для облегчения очистки рекомендуется чистить панели после каждого процесса приготовления сразу после того, как они остынут.

3 Очистка и техническое обслуживание

3.2 Хранение

- Перед хранением отключите устройство от сети и дайте ему остыть.
- Закройте дверцу устройства, удерживая ее за ручку (9).
- Потяните фиксирующий регулировочный ползунок (1) устройства в положение “”.
- Если вы не собираетесь использовать прибор в течение длительного времени, храните его осторожно.
- Хранить устройство в сухом и прохладном месте.
- Оберните кабель устройства вокруг гнезда для намотки кабеля (5) на нижней части устройства.
- Храните его в месте, недоступном для детей.

3.3 Транспортировка и доставка

- Во время транспортировки переносите прибор в оригинальной упаковке. Упаковка устройства защитит его от физических повреждений.
- Не кладите тяжелые предметы на прибор или его упаковку. Возможно повреждение прибора.
- Если прибор уронить, он может перестать работать, или может произойти необратимое повреждение.